

# DWライン

## 二重煙突 商品一覧

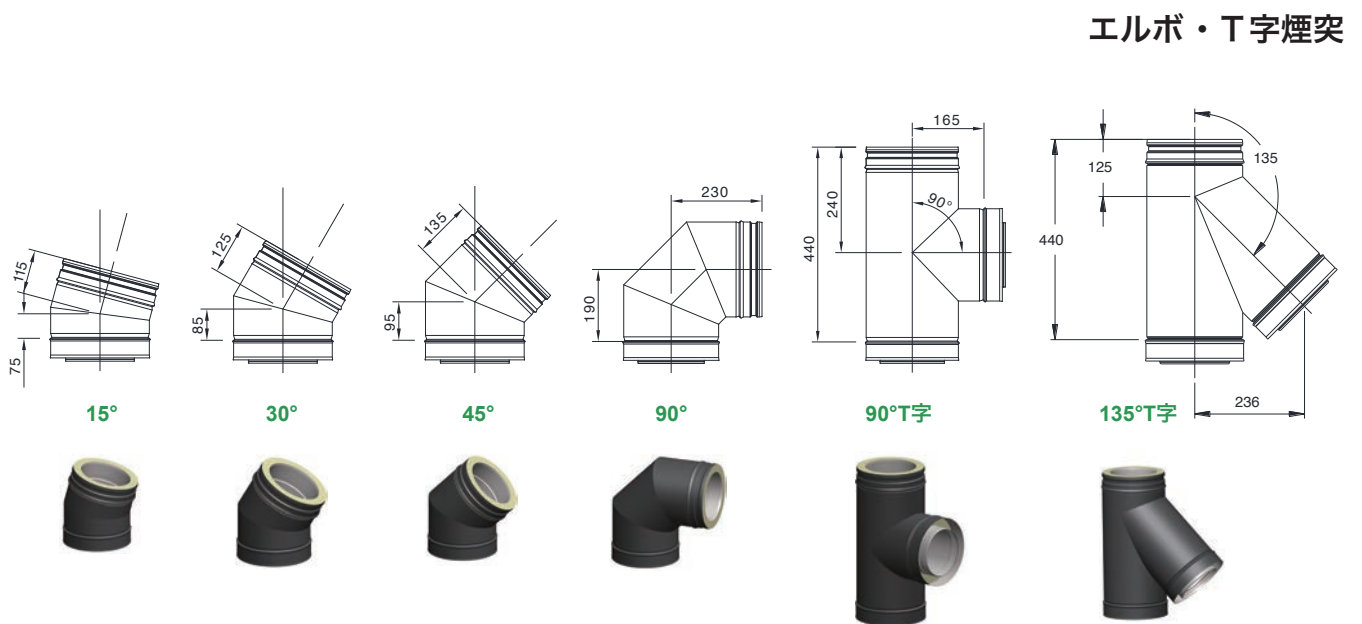

## その他

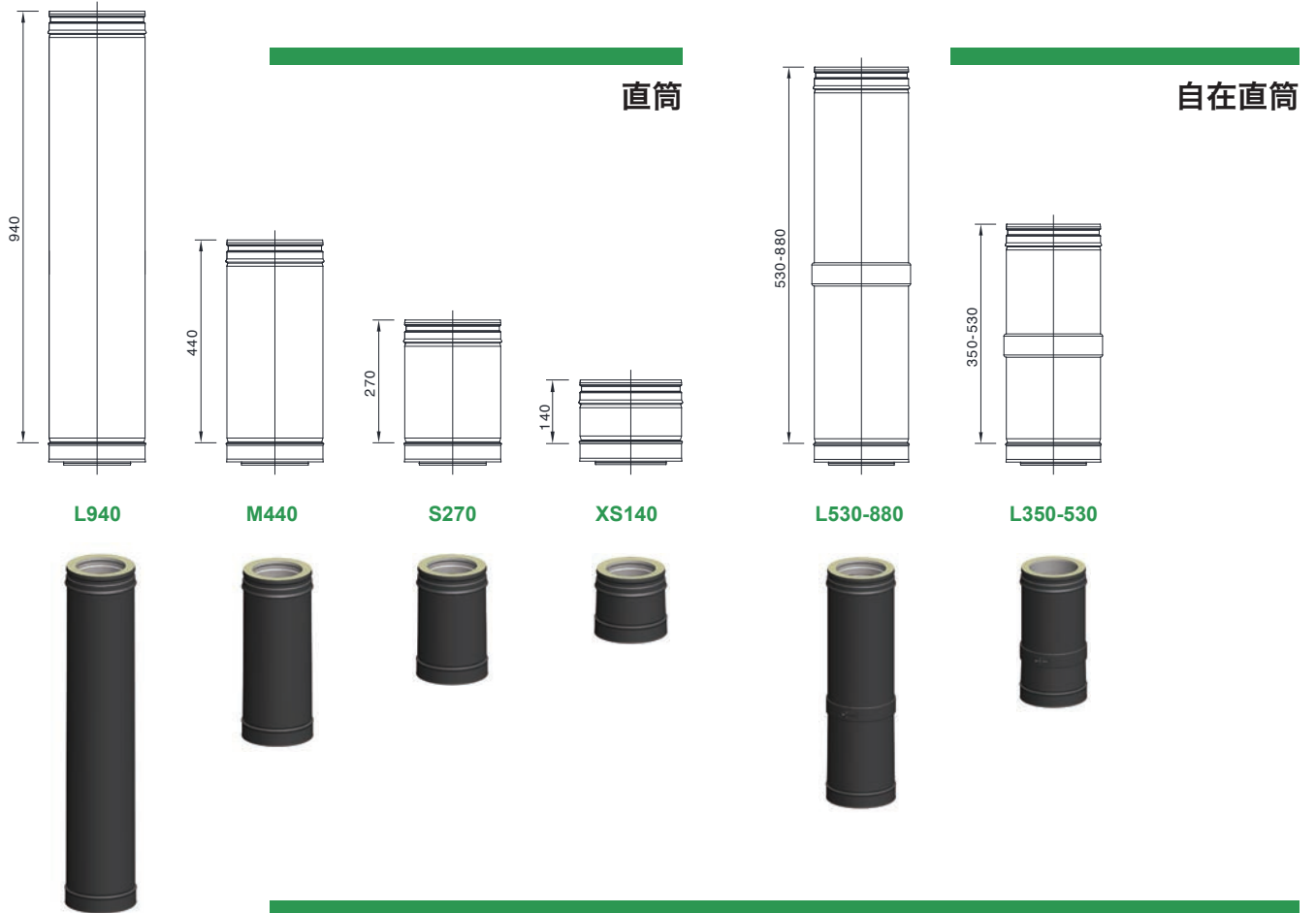

エンドキャップ

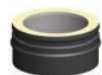

ロッキングバンド  
ボルト式 / クランプ式

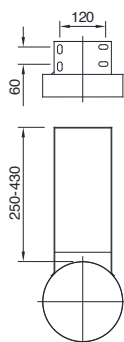

ウォールサポート250-430  
LBウォールサポート250-430

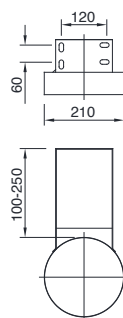

ウォールサポート100-250

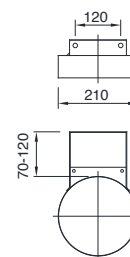

ウォールサポート70-12



T字煙突で掃除口を作る時や、煙突を外す時の蓋として使用できます。

各煙突の接続箇所の固定に必要なバンドです。工具なしで簡単に留められるクランプ式と、六角レンチを使って頑丈に締めるボルト式の2種類。

サンダー等でカットし、目的の長さに調節することができる壁からの支持部材です。取り付けの箇所を選ばないフラットなスタンダードタイプその他、煙突の接続部分に取り付けることでより強く支持できる、ロッキングバンド兼用タイプのLBウォールサポートの2種類から選べます。LBウォールサポートはワンサイズのみです。

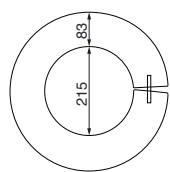

ウォールプレート



壁出しの場合の煙突貫通部分をきれいに収めるために使います。

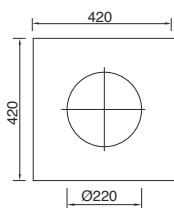

メガネ石

壁の貫通部分に使用します。厚み = 150mm

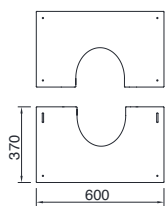

化粧板



2枚の板を合わせて調整することができます。屋根勾配0° ~ 30° と 30° ~ 45° の2パターンがあります (サイズは同じです)

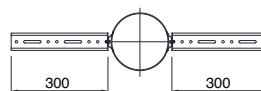
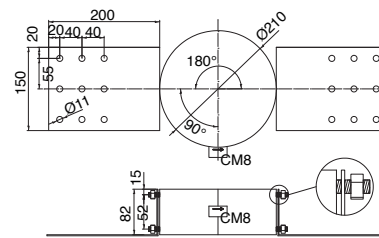

ルーフサポート



軽量・安価なガルバ鋼製のスタンダードタイプと、支持力を増したSUS304製強化タイプの2種類。ウォールサポートが使えずルーフサポートに負担がかかる場合などは強化タイプをお使いください。

強化ルーフサポート



# DWライン

## 二重煙突 商品一覧

優れた断熱性と耐久性を誇る  
欧州規格の二重煙突

### その他

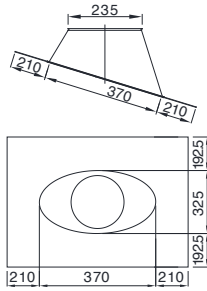

瓦用鉛フラッシング (5~30°勾配)

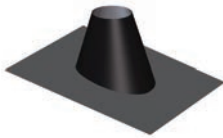

柔軟性が高く瓦の凹凸を拾えます。

※チムニーフラッシングは別途ご相談ください

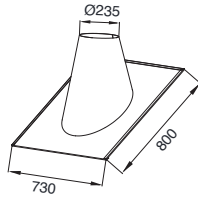

SUS板フラッシング  
5~30°勾配用

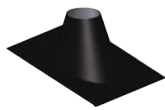

丈夫なSUS304製です。

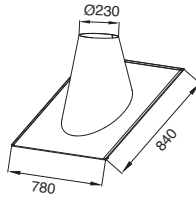

30~45°勾配用

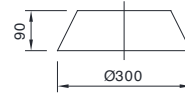

ストームカラー



安価なスタンダードタイプです。  
フラッシングと合わせて使います。

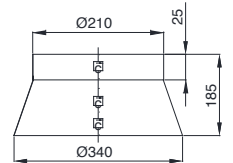

深型ストームカラー



頑丈な深型タイプです。  
フラッシングと合わせて使います。

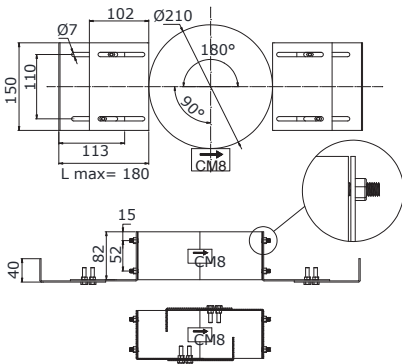

囲い内サポート



強化ルーフサポートに垂直の立ち上がりがついているタイプです。煙道囲いの途中で煙突を支持する時に便利です。

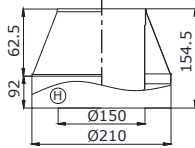

角トップアダプター



角トップを使用する際に煙突の先に取り付ける部材です。

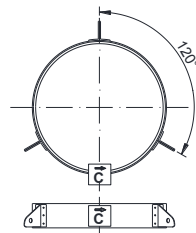

ワイヤーブラケット



ワイヤーなどで引っ張りながら煙突を固定するための支持部材です。

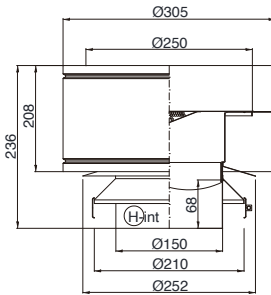

丸トップ



どんな暴風雨の時も水の侵入をさせない改良型丸トップ。防鳥網付き。

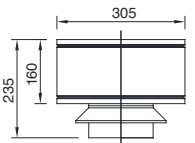

丸トップ 壁出し専用



安価な従来モデル。煙突が壁出しで、90°Tのエンドキャップを外すことで暴風雨で侵入した水を簡単に抜ける場合にご利用を推奨します。別売りの延長リング(1,050円)を用いることで、ほとんどの雨水の侵入を防ぐことが可能です。