

薪ストーブの煙突も、
価格と性能のバランスで選ぶ時代へ。

DINAK

薪ストーブ用煙突製品カタログ

P2:DW ライン (二重煙突)

P4:SW ライン (シングル煙突)

P6: オフセット図面

DINAK 煙突の特徴

二重・シングル共通

- ・煙突施工時における手指の切り傷を防ぎ、強度も高める「セーフティ・エンド」。
- ・手指の跡がつかないマットな質感の耐熱黒塗装仕様。

二重煙突

- ・接合個所の断熱材を敢えてケーシングで覆わないことにより、高い断熱効果を実現。
- ・欧州の製品安全基準 CE マークの金属製煙突における耐腐食性能が最高ランク「V3」を取得



【仕様】

二重煙突 T600 N1 D V3 L50060 G60

- ・煙道 SUS 316L 厚み 0.6mm
- ・ケーシング ガルバ鋼 + 耐熱黒塗装
- ・断熱材：ロックウール
(密度 100kg/ m³、厚み 30mm)

シングル煙突 T600 N1 D V2 L50060 G375

- ・煙道 SUS 316L 厚み 0.6mm、耐熱黒塗装

DWライン

二重煙突 商品一覧

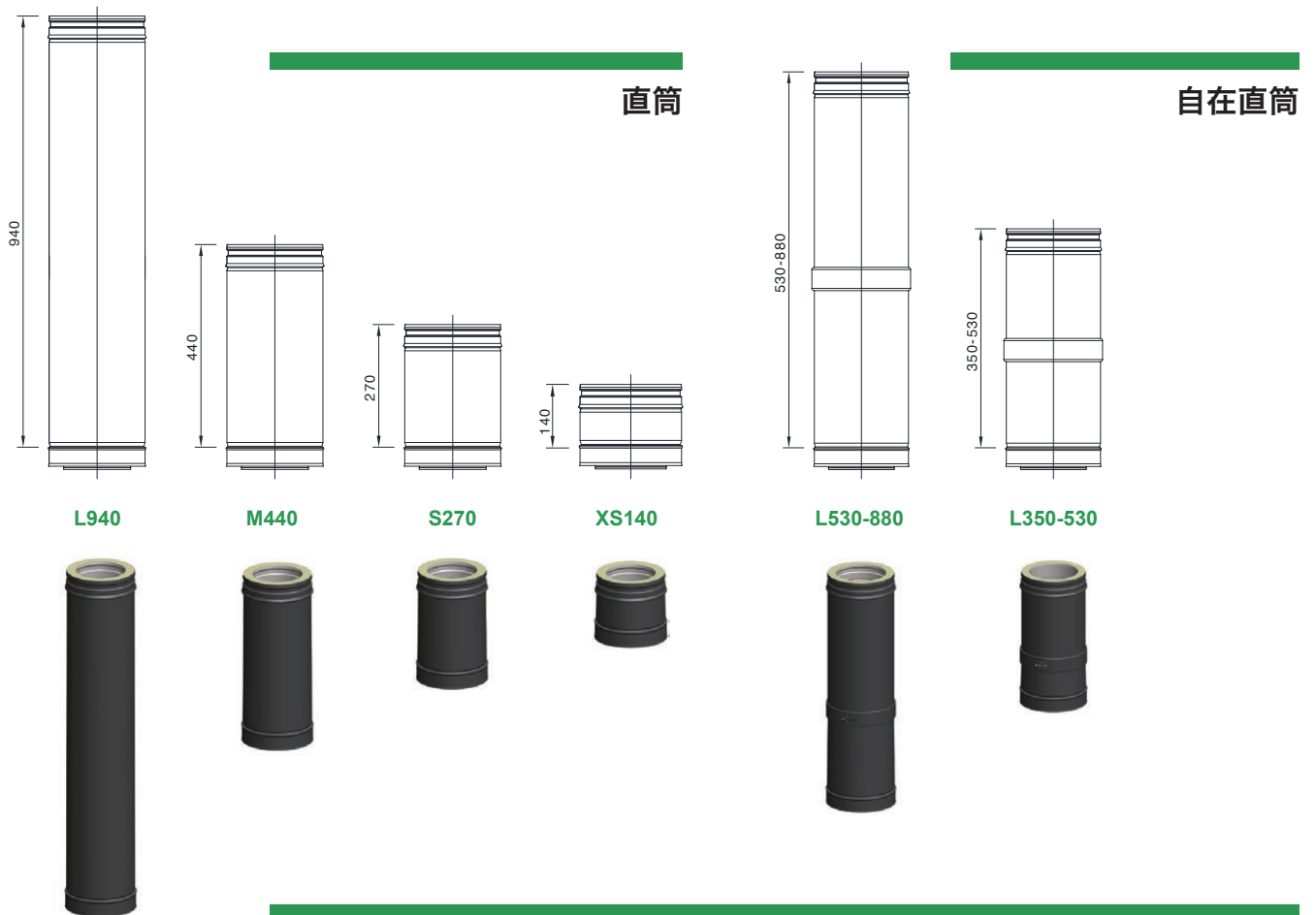

エルボ・T字煙突

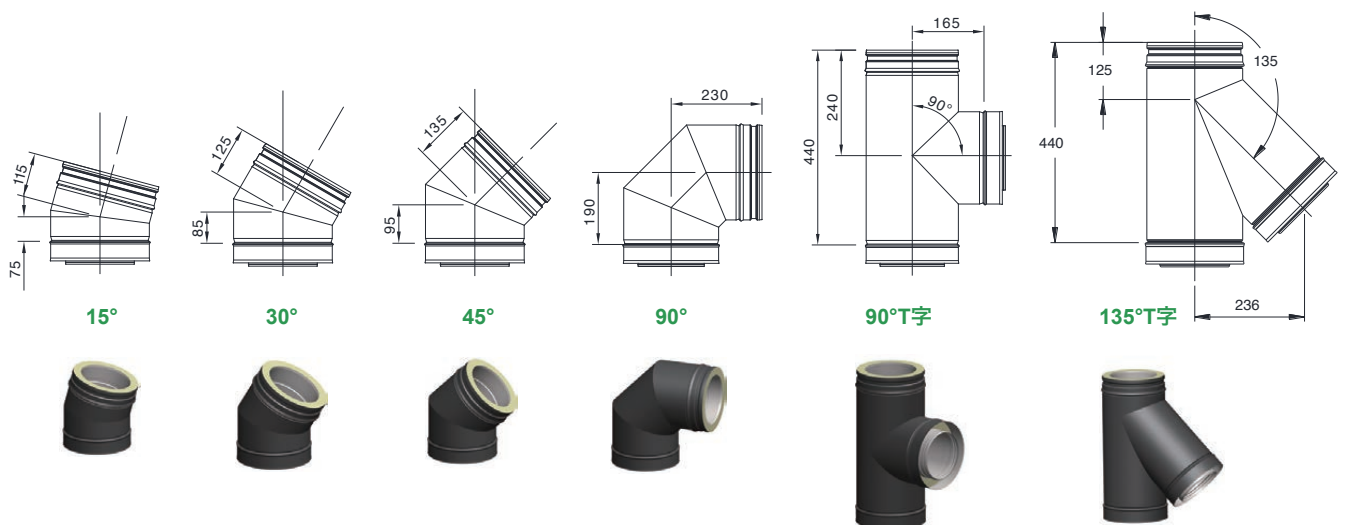

その他



エンドキャップ



T字煙突で掃除口を作る時や、煙突を外す時の蓋として使用できます。



ロッキングバンド
ボルト式 / クランプ式



直筒、自在直筒、エルボ、T字煙突1本につき1個のバンドが付属します。工具なしで簡単に留められるクランプ式と、六角レンチを使って頑丈に締めるボルト式の2種類。

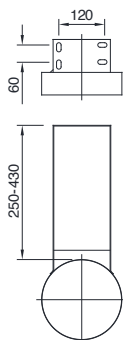

ウォールサポート250-430
LBウォールサポート250-430

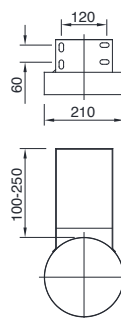

ウォールサポート100-250

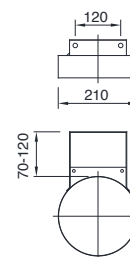

ウォールサポート70-12



サンダー等でカットし、目的の長さに調節することができる壁からの支持部材です。取り付けの箇所を選ばないフラットなスタンダードタイプその他、煙突の接続部分に取り付けることでより強く支持できる、ロッキングバンド兼用タイプのLBウォールサポートの2種類から選べます。

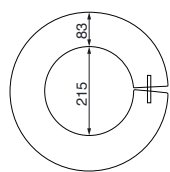

ウォールプレート



壁出しの場合の煙突貫通部分をきれいに収めるために使います。

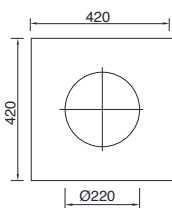

メガネ石

壁の貫通部分に使用します。厚み = 150mm

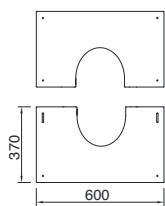

化粧板



2枚の板を合わせて調整することができます。屋根勾配0°~30°と30°~45°の2パターンがあります（サイズは同じです）

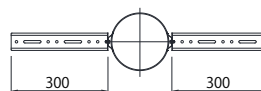
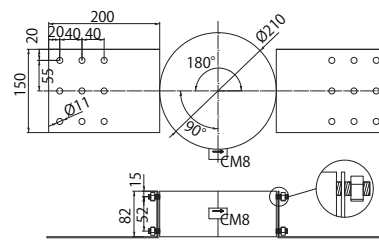

ルーフサポート



軽量・安価なガルバ鋼製のスタンダードタイプと、支持力を増したSUS304製強化タイプの2種類。ウォールサポートが使えずルーフサポートに負担がかかる場合などは強化タイプをお使いください。

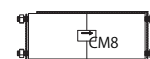

強化ルーフサポート



DWライン

二重煙突 商品一覧

優れた断熱性と耐久性を誇る
欧州規格の二重煙突

その他

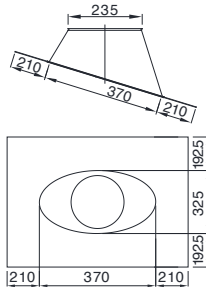

瓦用鉛フラッシング (5~30°勾配)

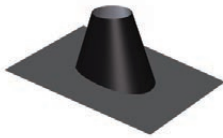

柔軟性が高く瓦の凹凸を拾えます。

※チムニーフラッシングは別途ご相談ください

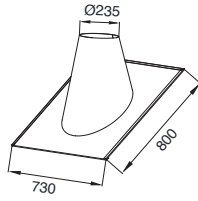

SUS板フラッシング
5~30°勾配用



丈夫なSUS304製です。

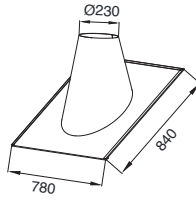

30~45°勾配用

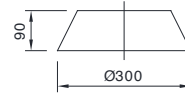

ストームカラー



安価なスタンダードタイプです。
フラッシングと合わせて使います。

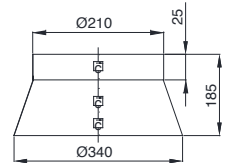

深型ストームカラー



頑丈な深型タイプです。
フラッシングと合わせて使います。

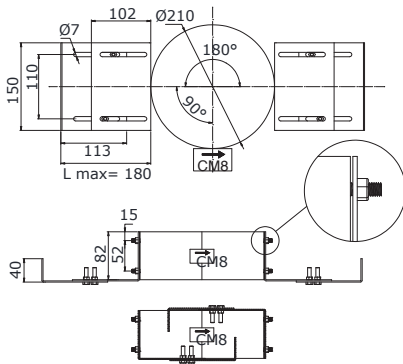

囲い内サポート



強化ルーフサポートに垂直の立ち上がりがついているタイプです。煙道囲いの途中で煙突を支持する時に便利です。

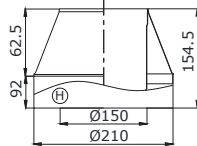

角トップアダプター



角トップを使用する際に煙突の先に取り付ける部材です。

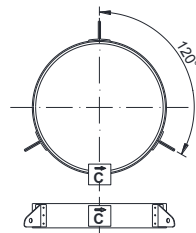

ワイヤーブラケット



ワイヤーなどで引っ張りながら煙突を固定するための支持部材です。

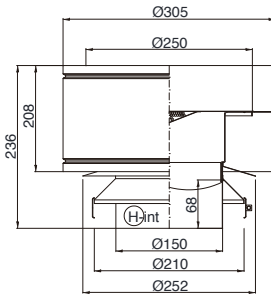

丸トップ



どんな暴風雨の時も水の侵入をさせない改良型丸トップ。防鳥網付き。

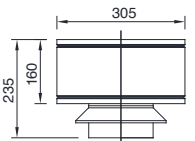

丸トップ 壁出し専用



安価な従来モデル。煙突が壁出しで、90°Tのエンドキャップを外すことで暴風雨で侵入した水を簡単に抜ける場合にご利用を推奨します。別売りの延長リング(1,050円)を用いることで、ほとんどの雨水の侵入を防ぐことが可能です。

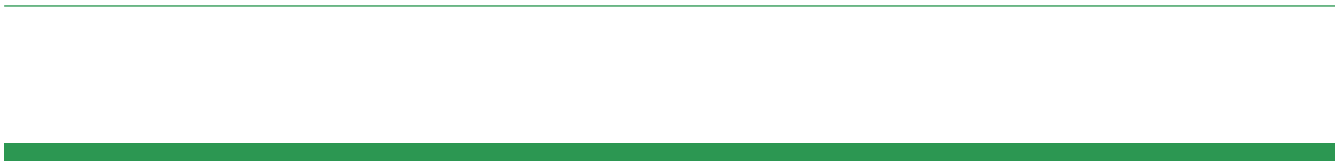

SWライン

シングル煙突 商品一覧

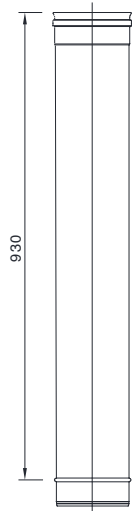

L930

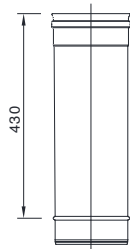

M430

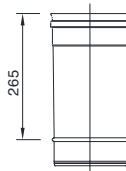

S265



L65-373

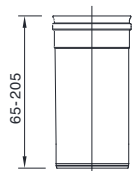

M65-206



直筒

自在直筒

エルボ・T字煙突

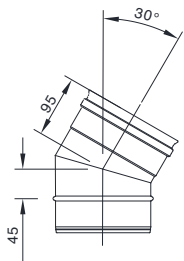

Sエルボ30°

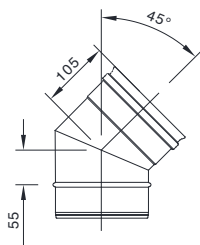

Sエルボ45°

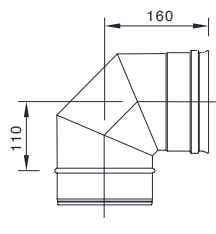

Sエルボ90°

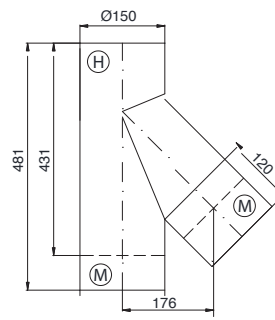

135°T

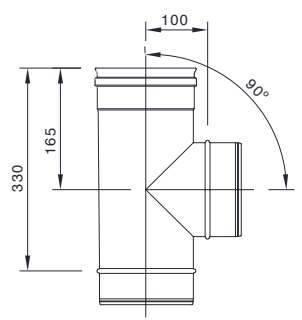

90°T



トップクラスの耐久性と施工性を シングル煙突でも

その他

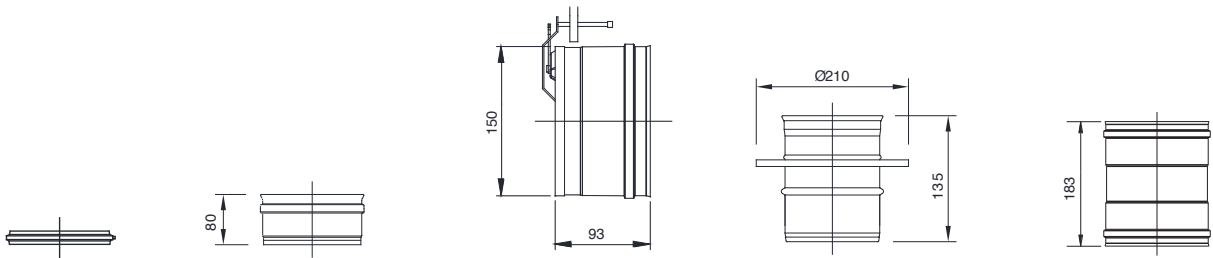

ロッキングバンド

エンドキャップ

ドラフトスタビライザー

DW/SWアダプター

メス-メスアダプター



直筒、自在直筒、エルボ、T字煙突1本につき1個のバンドが付属し

T字煙突で掃除口を作る時や、煙突を外す時の蓋として使用できます。

ご使用の薪ストーブに最適な気圧に合わせて、自動的に蓋を開閉して空気を取り込みドラフトの強さを調節します。90°Tと組み合わせて使用します。

二重煙突 (DW) とシングル煙突 (SW) の接続時に使用します。

ご使用の薪ストーブの口元がオスだった場合に、最初の煙突として取り付けます。

異径アダプタ

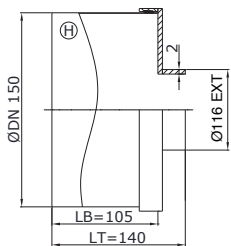

118 INT -- Ø150 SW

Φ120煙突のメス側と接続

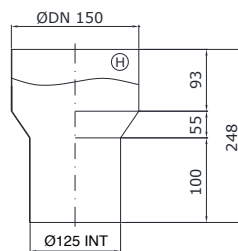

122 EXT -- Ø150 SW

Φ120煙突のオス側と接続

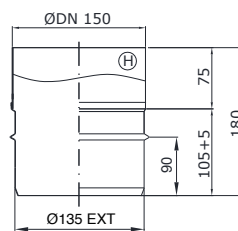

138 INT -- Ø150 SW

Φ140煙突のメス側と接続

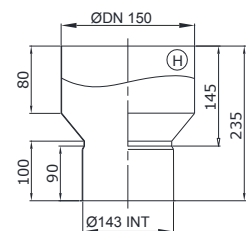

142 EXT -- Ø150 SW

Φ140煙突のオス側と接続



Φ150以外の煙突に対応する薪ストーブに接続するためのアダプタです。

オフセット寸法表

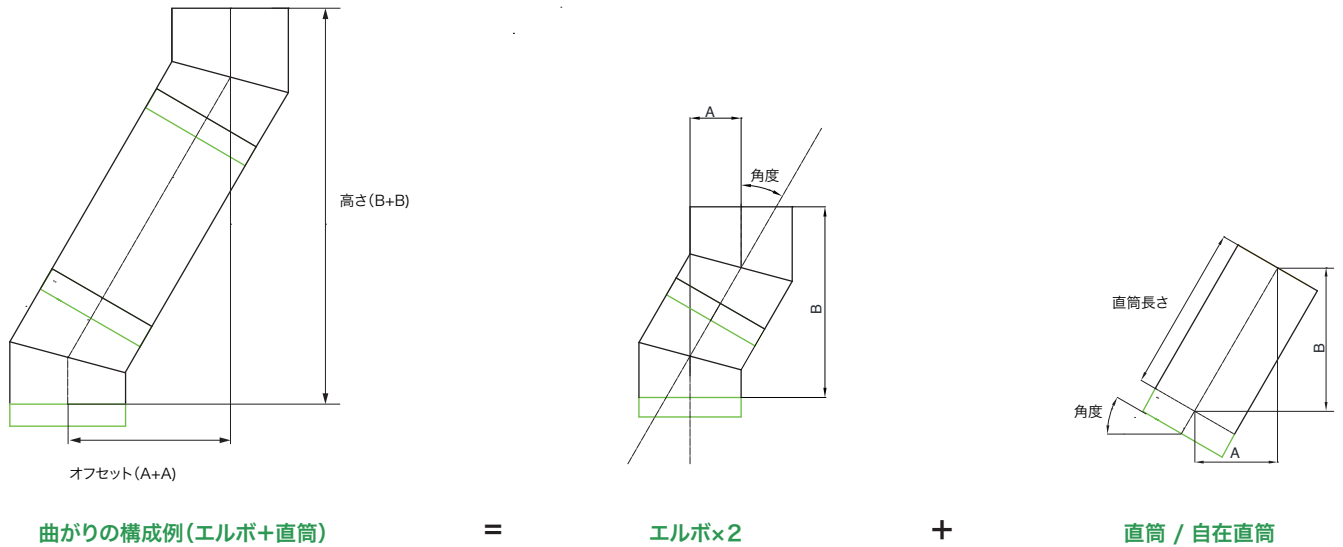

		15°		30°		45°		90°		
		A	B	A	B	A	B	A	B	
SW	エルボ×2	45	280	97	304	150	310	342	288	
	直筒(mm)	L930	240	898	465	805	657	657		
		M430	111	415	215	372	304	304		
		S265	25.6	68.5	132.5	229	187.4	187.4		
	自在直筒	M65~373	16.8~96.5	62.8~360	32.5~186.5	56.3~323	46~263.7	46~263.7		
S65~206		16.8~53	62.8~199	32.5~103	56.3~178.4	46~145.6	46~145.6			
DW	エルボ×2	50	375	105	390	165	395	385	465	
	直筒(mm)	L940	248	908	470	814	665	665		
		M440	114	425	220	381	311	311		
		S270	70	261	135	234	191	191		
	自在直筒	L530~880	137~228	512~850	265~440	459~762	375~622	375~622		
M350~530		90.6~137	338~512	175~265	303~459	247.5~375	247.5~375			